



Poelsan Plastik Sanayi ve Ticaret A.Ş.
Kurumsal Kimlik Kılavuzu





İçindekiler

1. GİRİŞ

2. HAKKIMIZDA

- 2.1. Politika
- 2.2. Misyona
- 2.3. Vizyon

3. BÖLÜM 01

- 3.1. Amblem
- 3.2. Logotype
- 3.3. Logotype Türkçe
- 3.4. Logotypa İngilizce
- 3.5. Logotype Oranları ve Güvenlik Alanı
- 3.6. Logotype Siyah ve Beyaz Kullanımı
- 3.7. Logotype Mavi ve Beyaz Kullanımı

4. BÖLÜM 2

- 4.1. Renk Paleti
- 4.2. Tipografi

5. BÖLÜM 3

- 5.1. Kartvizit
- 5.2. Antetli
- 5.3. Diplomat Zarf
- 5.4. A4 Torba Zarf
- 5.5. Cepli Dosya
- 5.6. Konuşma Kartı
- 5.7. Personel Kartı
- 5.8. Etkinlik Kartı

6. BÖLÜM 4

- 6.1. Reklam ve İlan Beyaz
- 6.2. Reklam ve İlan Mavi

7. BÖLÜM 5

- 7.1. Kırlangıç Flama
- 7.2. Ayaklı Yönlendirme
- 7.3. Tavan ve Duvar Yönlendirme
- 7.4. Masa İsimlikleri

8. BÖLÜM 6

- 8.1. Bloknot
- 8.2. Flash Bellek
- 8.3. Kalem
- 8.4. Bez Çanta
- 8.5. Şapka
- 8.6. T-shirt
- 8.7. Yelek
- 8.8. Kupa Bardak
- 8.9. Mouse Pad
- 8.10. Ajanda
- 8.11. Masa Takvimi
- 8.12. Rozet

9. BÖLÜM 7

- 9.1. Mail İmza
- 9.2. Mail – Kurum İçi
- 9.3. Mail – Kurum Dışı
- 9.4. Power Point Sunum 16:9
- 9.5. Power Point Sunum 4:3

Değerli İç ve Dış Paydaşlarımız,

Kurumsal kimlikte göreceğiniz kuralları ve uygulama örneklerini iç ve dış paydaşlarımızdan aldığımız görüşler çerçevesinde oluşturduk.

Dikkatinize sunduğumuz kimliğimizi detaylı incelemenizi Poelsan logotaypını kullanırken mutlaka kimlikten ilgili bölüm hakkında referans almanızı rica ederiz. Poelsan markasını; dayanışma, değer yaratma, verimlilik ve kalite olarak belirlediğimiz dört kurumsal değer üzerine kurulmasına özen gösterdik. Bu kurumsal değerler doğrultusunda paydaşlarımızın desteğiyle başarılı çalışmalara imza atıyoruz. Kurumsal kimliğimizi oluştururken başarılı, değerli ve kaliteli bu markayı yaratan sizlerin görüşleri bizim için önemli olacaktır.

Kurumsal kimlik çalışmamız, kurumumuzun öncelikle adının hafızalara yerleşmesini, kurum imajının en kısa yoldan yapılabilmesi ve verdiği mesajların doğru yerlere, doğru şekilde ulaşabilmesini hedeflemektedir. Kurumsal kimlik çalışmamız bu amacın aracı parçasıdır. Poelsan olarak paydaşlarımızın ortak sağduyusunu ifade eden akılcı ve çağdaş değerlere sahip çıkan yenilikçi kimliğini öne çıkaran bir iletişim modeli benimsiyoruz.

Belirlediğimiz iletişim modeli çerçevesinde oluşturulan kurumsal kimliğimiz, Poelsan'ı görsel bütünlük içerisinde, tutarlı bir biçimde tanıtmayı ve ifade etmesini sağlayacaktır. Bu kurumsal kimlik, kurumun amblem ve logosunun yer aldığı kamuya açık her noktada geçerlidir.

Kurumsal kimlik kullanımı konusunda ihtiyaç duyduğunuz her konuyla ilgili olarak Kurumsal İletişim Birimimizle iletişime geçebilirsiniz.

Poelsan Plastik Sanayi ve Ticaret A.Ş.



Politikamız

POELSAN Plastik Sanayi ve Ticaret A.Ş. olarak,

İçinde bulunduğumuz sektörün ulusal ve uluslararası ölçekte gelişimi için, misyonumuz ve vizyonumuz doğrultusunda, işimizi en iyi şekilde yapmamızı sağlayacak insan kaynağı, teknik bilgi ve teknolojik donanımına sahip olmak ve kalitemiz ile sektörümüzde değer yaratmak, üretim ve hizmetlerimizle ilgili olan çevre boyutlarımızı kontrol altında tutmak amacı ile;

- ✚ Müşterilerimizin beklenti ve isteklerini, ekip ruhu ile çalışıp süratle ve eksiksiz karşılayarak müşteri memnuniyetini sağlamak,
- ✚ Dönemsel hedeflerimizi belirlemek ve hedeflere ulaşmak için çaba harcamak,
- ✚ Tüm çalışanlarımızın memnuniyetini sağlamak, yasal ve sosyal haklarını zamanında ve tam olarak karşılamak,
- ✚ İş ve hizmet üretiminde verimlilik ve kaliteyi sağlayabilmek için; ilgili standartların ve yürürlükteki mevzuatın gerekliliklerine uymayı taahhüt ederek tüm çalışanlarımızın katılımı ile yerine getirmek,
- ✚ Çevrenin korunması ve kirlenmenin önlenmesi yönünde, ekonomik olanakların elverdiği ölçekte çevreye en az zarar verecek teknolojilerin uygulanmasını sağlamak ve tasarrufu teşvik etmek,
- ✚ İş kazası ve meslek hastalıklarının önlenmesi amacı ile ilgili tehlike, risk ve fırsatları hassasiyetle izlemek, tehlike ve riskleri en aza indirmek için gerekli çabayı göstermek,
- ✚ Tasarımdan başlayarak üretimin her aşamasında çevre dostu uygulamaları ön plana çıkartmak,
- ✚ Faaliyetlerimizin oluşturduğu atıkların minimizasyonunu ve yasal şartlara uygun bir şekilde bertaraf edilmesini sağlamak,
- ✚ Çalışanlarımız ve etkileşim içinde bulunduğumuz tüm bireyleri; Kalite, İş Sağlığı ve Güvenliği ve Çevre konularında bilinçlendirmek ve bu bilinci yaymak,
- ✚ Tüm çalışanlarımızla kaliteli, temiz, sağlıklı ve güvenli bir çalışma ortamı yaratmak,
- ✚ Entegre Yönetim Sistemini sürekli iyileştirmek politikamızdır.

Misyonumuz

Teknolojiyi kullanarak yüksek kaliteli ve inovatif ürünler sunmak; bu ürünleri global pazar müşterileri ile buluşturmak.

Vizyonumuz

Su sistemlerinde Dünya'da tanınan bir marka ve Türkiye sanayisinin öncü şirketlerinden birisi olmak.

Poelsan Kurumsal Kimlik Kılavuzu

Bölüm 01



Amblem



Kurumsal Kimlik Kılavuzu ve bilgi için
kurumsal iletişim bölümü ile iletişime geçiniz.

kurumsaliletisim@poelsan.com



Doğru



Doğru

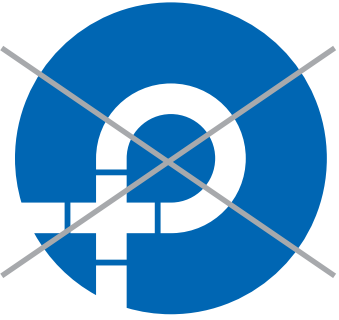

Yanlış

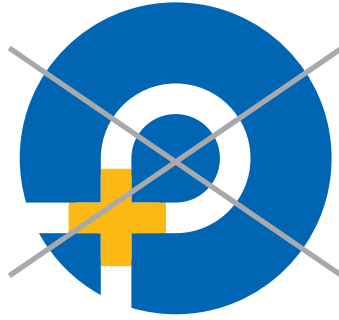

Yanlış

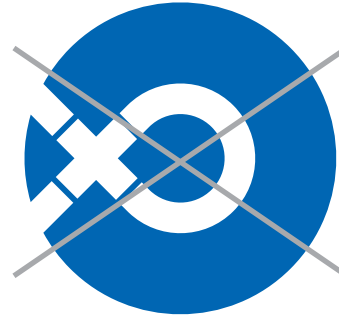

Yanlış



Yanlış

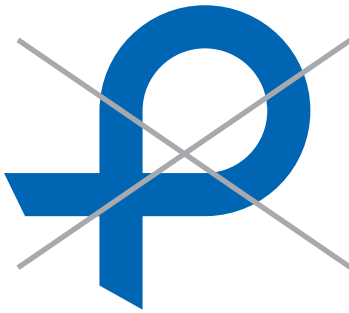

Yanlış



Yanlış

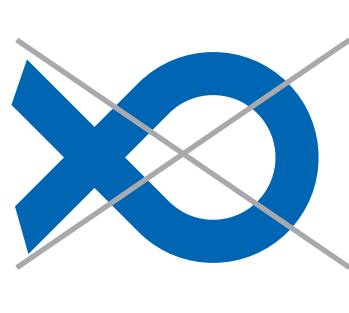

Yanlış



Yanlış

Logotype



Kurumsal Kimlik Kılavuzu ve bilgi için
kurumsal iletişim bölümü ile iletişime geçiniz.

kurumsaliletisim@poelsan.com





Logotype Türkçe



Kurumsal Kimlik Kılavuzu ve bilgi için
kurumsal iletişim bölümü ile iletişime geçiniz.

kurumsaliletisim@poelsan.com



POELSAN®

Poelsan Plastik Sanayi ve Ticaret A.Ş.



Logotype İngilizce



Kurumsal Kimlik Kılavuzu ve bilgi için
kurumsal iletişim bölümü ile iletişime geçiniz.

kurumsaliletisim@poelsan.com



POELSAN[®]

Poelsan Plastic Industry and Trade Inc.



Logotype Oranları ve Güvenlik Alanı



Kurumsal Kimlik Kılavuzu ve bilgi için
kurumsal iletişim bölümü ile iletişime geçiniz.

kurumsaliletisim@poelsan.com

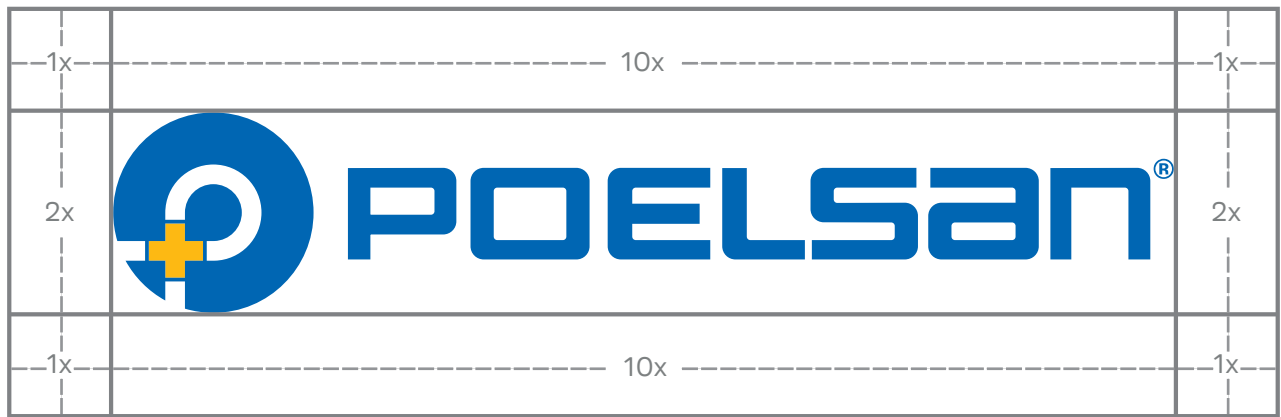

Logotype Siyah ve Beyaz Kullanımı



Kurumsal Kimlik Kılavuzu ve bilgi için
kurumsal iletişim bölümü ile iletişime geçiniz.

kurumsaliletisim@poelsan.com



Logotype Mavi ve Beyaz Kullanımı



Kurumsal Kimlik Kılavuzu ve bilgi için
kurumsal iletişim bölümü ile iletişime geçiniz.

kurumsaliletisim@poelsan.com



Poelsan Kurumsal Kimlik Kılavuzu

Bölüm 02



Renk Paleti



Kurumsal Kimlik Kılavuzu ve bilgi için
kurumsal iletişim bölümü ile iletişime geçiniz.

kurumsaliletisim@poelsan.com



CMYK
C:100 M: 60 Y: 0 K: 0

RGB
R: 0 G: 102 B: 179

HEX
#0066B3

PANTONE
307 C

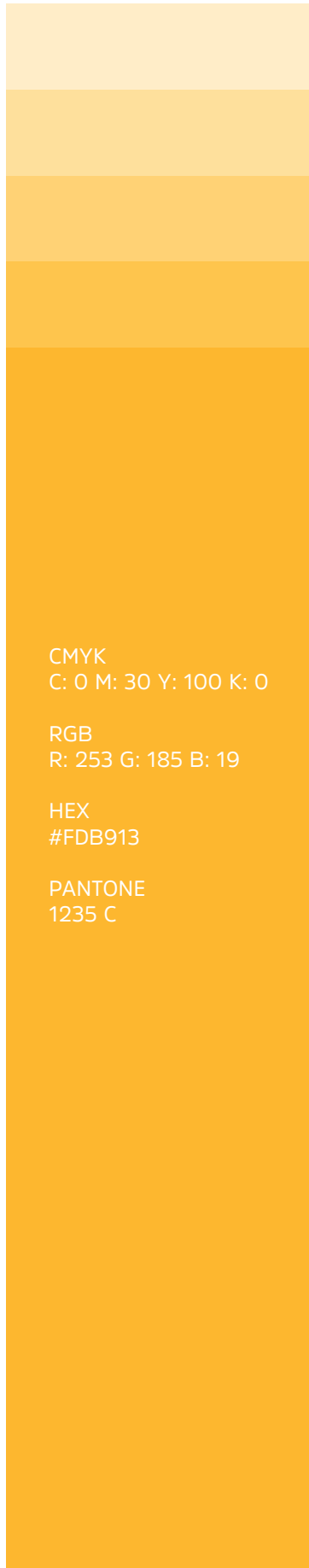

CMYK
C: 0 M: 30 Y: 100 K: 0

RGB
R: 253 G: 185 B: 19

HEX
#FDB913

PANTONE
1235 C

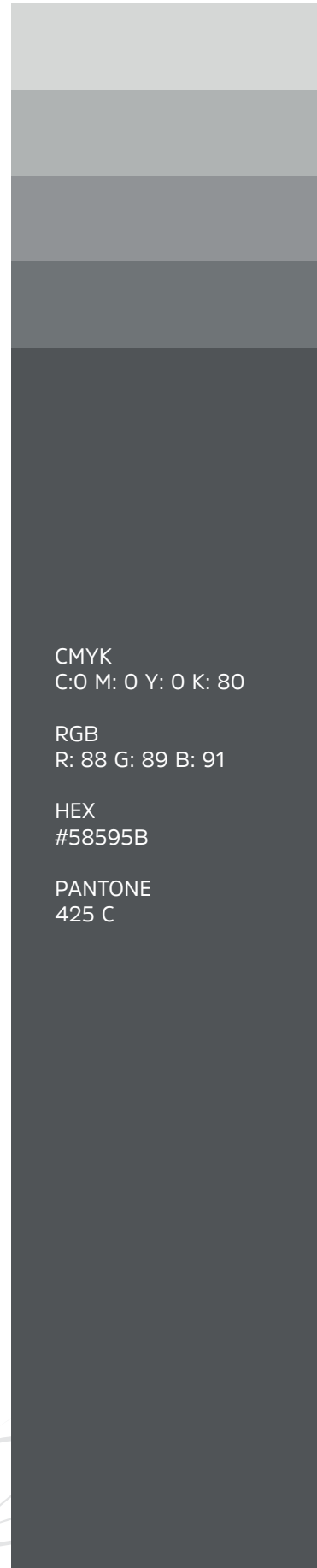

CMYK
C:0 M: 0 Y: 0 K: 80

RGB
R: 88 G: 89 B: 91

HEX
#58595B

PANTONE
425 C

Tipografi



Kurumsal Kimlik Kılavuzu ve bilgi için
kurumsal iletişim bölümü ile iletişime geçiniz.

kurumsaliletisim@poelsan.com



Amsi Pro Regular

abcçdefgğhijklmnoöprsştuüvyzqwx
ABCÇDEFGĞHİJKLMNOÖPRSŞTUÜVYZQWX
1234567890!;:?,.@%*()<+>-/

Amsi Pro XLight

abcçdefgğhijklmnoöprsştuüvyzqwx
ABCÇDEFGĞHİJKLMNOÖPRSŞTUÜVYZQWX
1234567890!;:?,.@%*()<+>-/

Amsi Pro Light Italic

*abcçdefgğhijklmnoöprsştuüvyzqwx
ABCÇDEFGĞHİJKLMNOÖPRSŞTUÜVYZQWX
1234567890!;:?,.@%*()<+>-/*

Amsi Pro Light

abcçdefgğhijklmnoöprsştuüvyzqwx
ABCÇDEFGĞHİJKLMNOÖPRSŞTUÜVYZQWX
1234567890!;:?,.@%*()<+>-/

Amsi Pro Light Italic

*abcçdefgğhijklmnoöprsştuüvyzqwx
ABCÇDEFGĞHİJKLMNOÖPRSŞTUÜVYZQWX
1234567890!;:?,.@%*()<+>-/*

Amsi Pro Regular

abcçdefgğhijklmnoöprsştuüvyzqwx
ABCÇDEFGĞHİJKLMNOÖPRSŞTUÜVYZQWX
1234567890!;:?,.@%*()<+>-/

Amsi Pro Italic

*abcçdefgğhijklmnoöprsştuüvyzqwx
ABCÇDEFGĞHİJKLMNOÖPRSŞTUÜVYZQWX
1234567890!;:?,.@%*()<+>-/*

Amsi Pro Semi Bold

abcçdefgğhijklmnoöprsştuüvyzqwx
ABCÇDEFGĞHİJKLMNOÖPRSŞTUÜVYZQWX
1234567890!;:?,.@%*()<+>-/

Amsi Pro Semi Bold Italic

*abcçdefgğhijklmnoöprsştuüvyzqwx
ABCÇDEFGĞHİJKLMNOÖPRSŞTUÜVYZQWX
1234567890!;:?,.@%*()<+>-/*

Amsi Pro Bold

abcçdefgğhijklmnoöprsştuüvyzqwx
ABCÇDEFGĞHİJKLMNOÖPRSŞTUÜVYZQWX
1234567890!;:?,.@%*()<+>-/

Amsi Pro Bold Italic

*abcçdefgğhijklmnoöprsştuüvyzqwx
ABCÇDEFGĞHİJKLMNOÖPRSŞTUÜVYZQWX
1234567890!;:?,.@%*()<+>-/*

Amsi Black

abcçdefgğhijklmnoöprsştuüvyzqwx
ABCÇDEFGĞHİJKLMNOÖPRSŞTUÜVYZQWX
1234567890!;:?,.@%*()<+>-/

Amsi Pro Black Italic

*abcçdefgğhijklmnoöprsştuüvyzqwx
ABCÇDEFGĞHİJKLMNOÖPRSŞTUÜVYZQWX
1234567890!;:?,.@%*()<+>-/*



Poelsan Kurumsal Kimlik Kılavuzu

Bölüm 03



Kartvizit



Kurumsal Kimlik Kılavuzu ve bilgi için
kurumsal iletişim bölümü ile iletişime geçiniz.

kurumsaliletisim@poelsan.com



ön

48mm

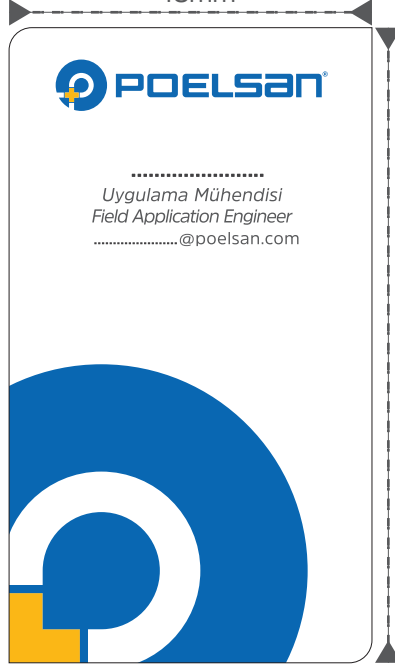

84mm

arka

48mm

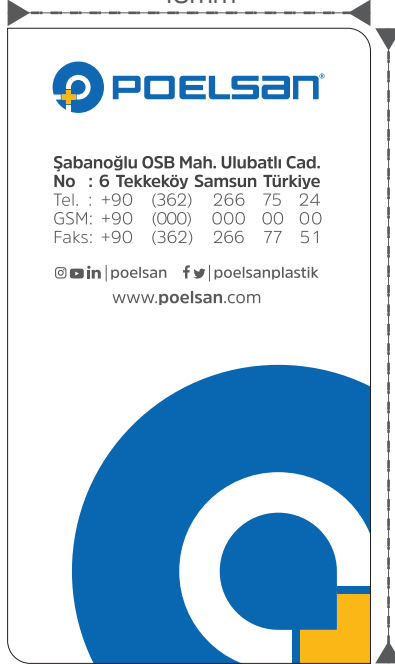

84mm

+ Tüm baskı tasarımlarında 3mm taşma payı bırakılmalıdır.

Antetli



Kurumsal Kimlik Kılavuzu ve bilgi için
kurumsal iletişim bölümü ile iletişime geçiniz.

kurumsaliletisim@poelsan.com



210mm



297mm

Şabanoglu OSB Mah. Ulubatlı Cad. No:6
55300 Tekkeköy / Samsun-Türkiye
Tel. : +90 (362) 266 75 24 Fax :+90 (362) 266 77 51

@in | poelsan f | poelsanplastik www.poelsan.com

+ Tüm baskı tasarımlarında 3mm taşma payı bırakılmalıdır.

Diplomat Zarf



Kurumsal Kimlik Kılavuzu ve bilgi için
kurumsal iletişim bölümü ile iletişime geçiniz.

kurumsaliletisim@poelsan.com

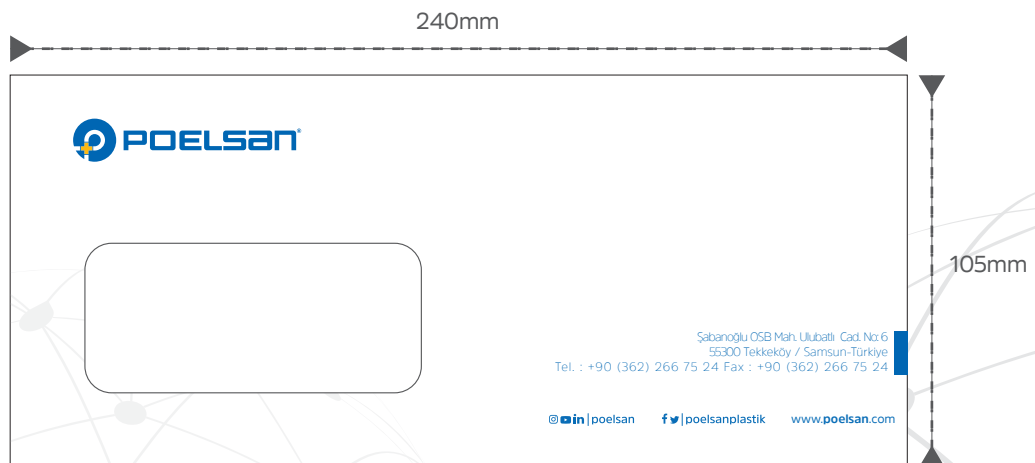
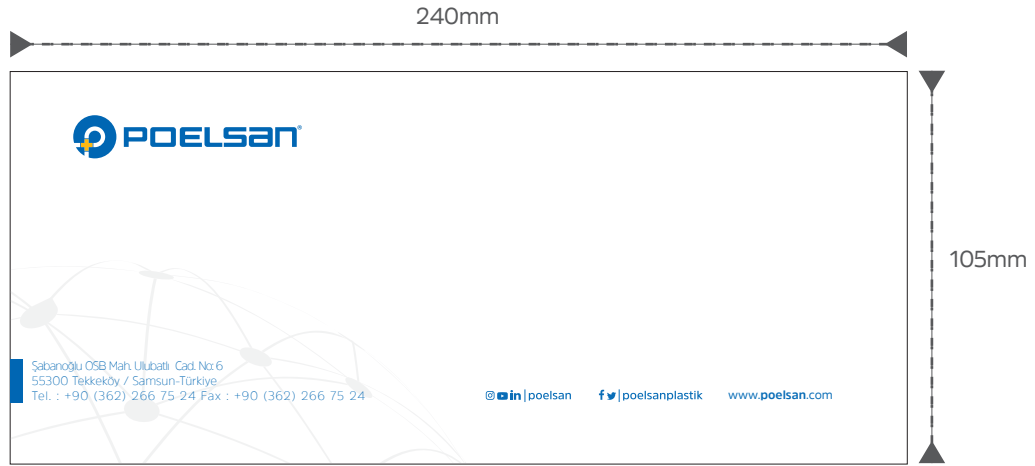
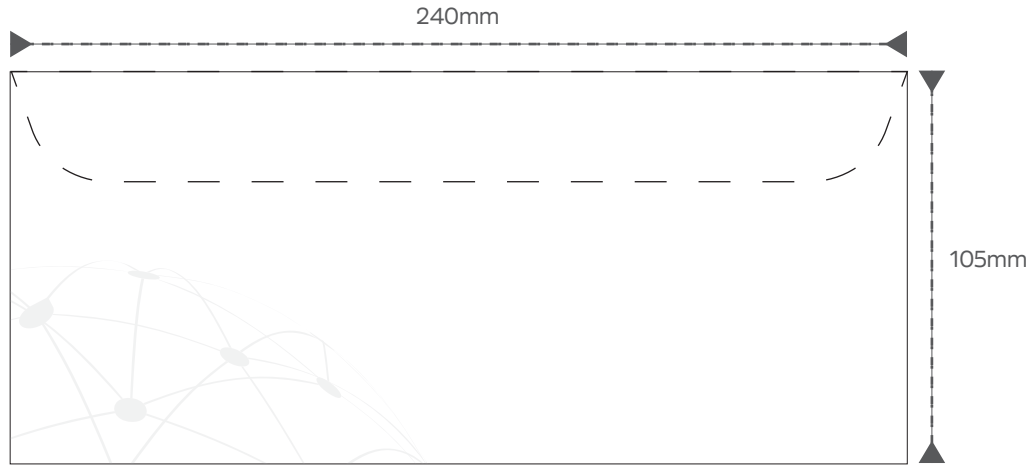
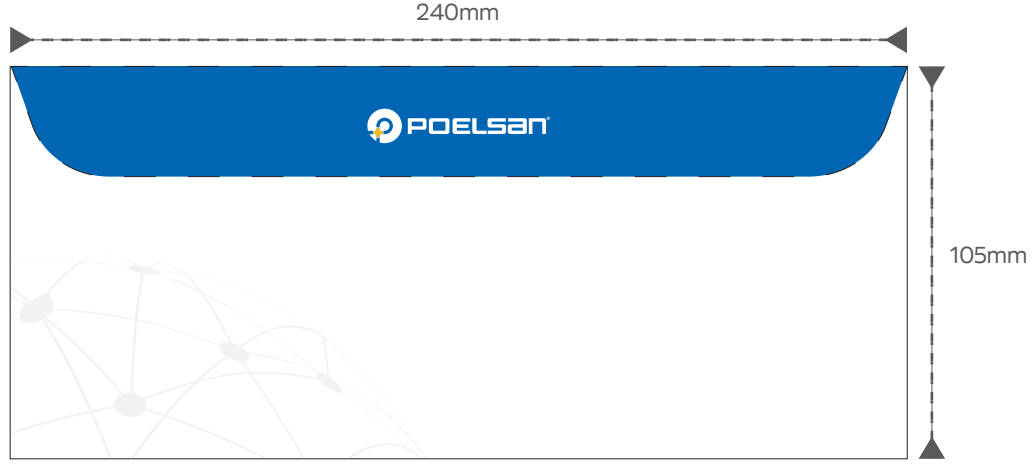

+ Tüm baskı tasarımlarında 3mm taşıma payı bırakılmalıdır.

A4 Torba Zarf



Kurumsal Kimlik Kılavuzu ve bilgi için
kurumsal iletişim bölümü ile iletişime geçiniz.

kurumsaliletisim@poelsan.com



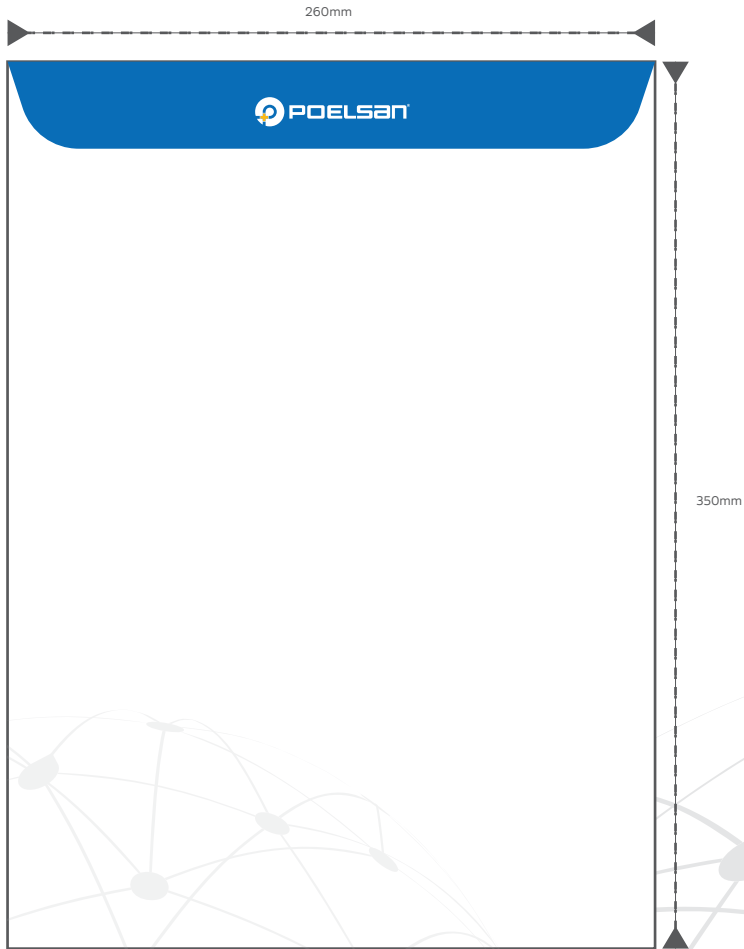
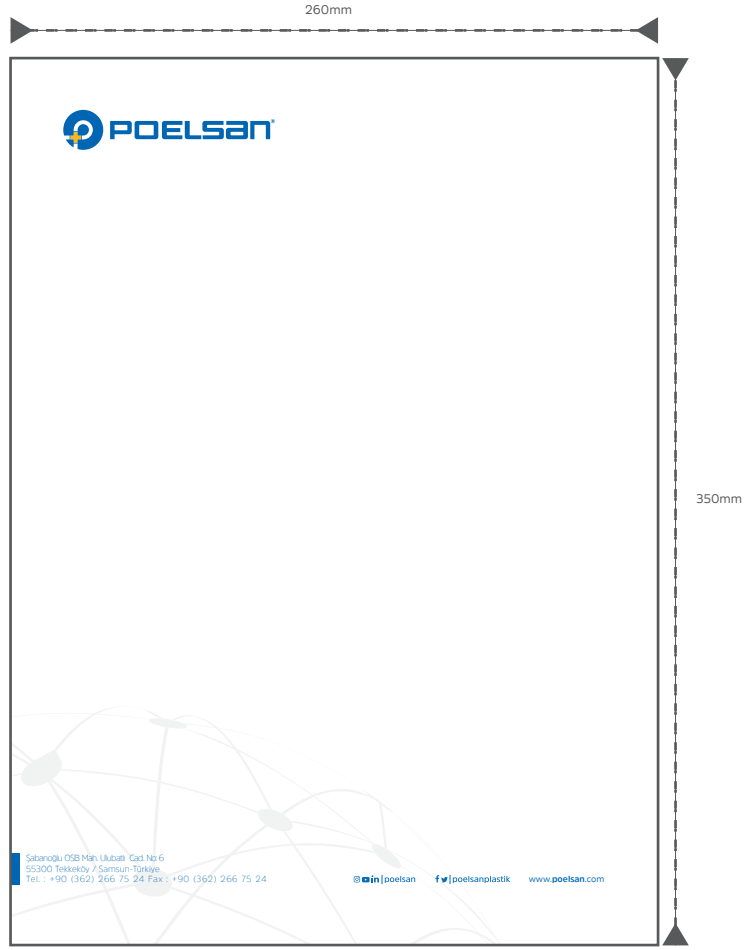

+ Tüm baskı tasarımlarında 3mm taşma payı bırakılmalıdır.

Cepli Dosya



Kurumsal Kimlik Kılavuzu ve bilgi için
kurumsal iletişim bölümü ile iletişime geçiniz.

kurumsaliletisim@poelsan.com

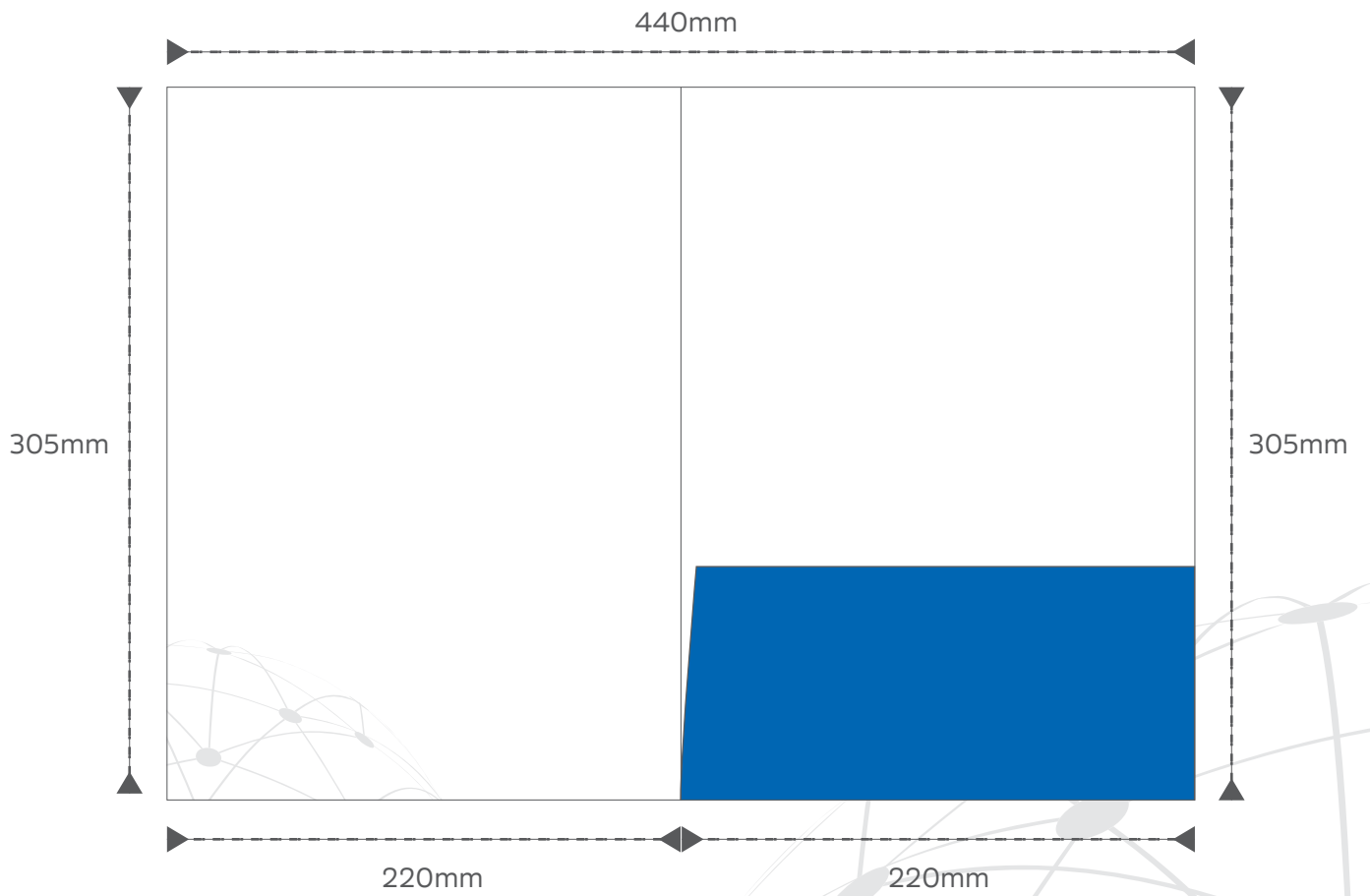
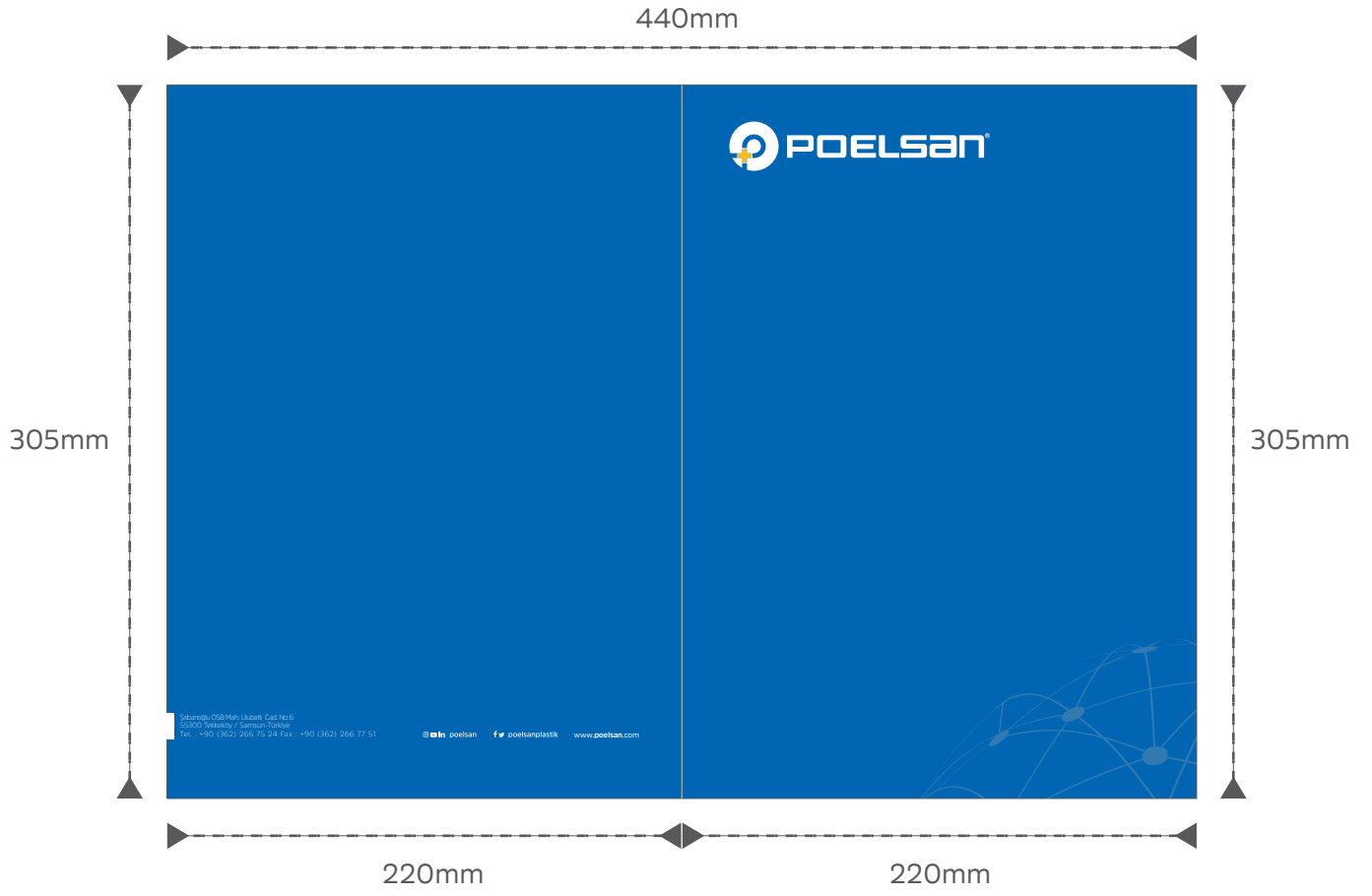

+ Tm baskı tasarımlarında 3mm tařma payı bırakılmaldır.

Konuşma Kartı



Kurumsal Kimlik Kılavuzu ve bilgi için
kurumsal iletişim bölümü ile iletişime geçiniz.

kurumsaliletisim@poelsan.com





+ Tüm baskı tasarımlarında 3mm taşma payı bırakılmalıdır.

Personel Kartı



Kurumsal Kimlik Kılavuzu ve bilgi için
kurumsal iletişim bölümü ile iletişime geçiniz.

kurumsaliletisim@poelsan.com

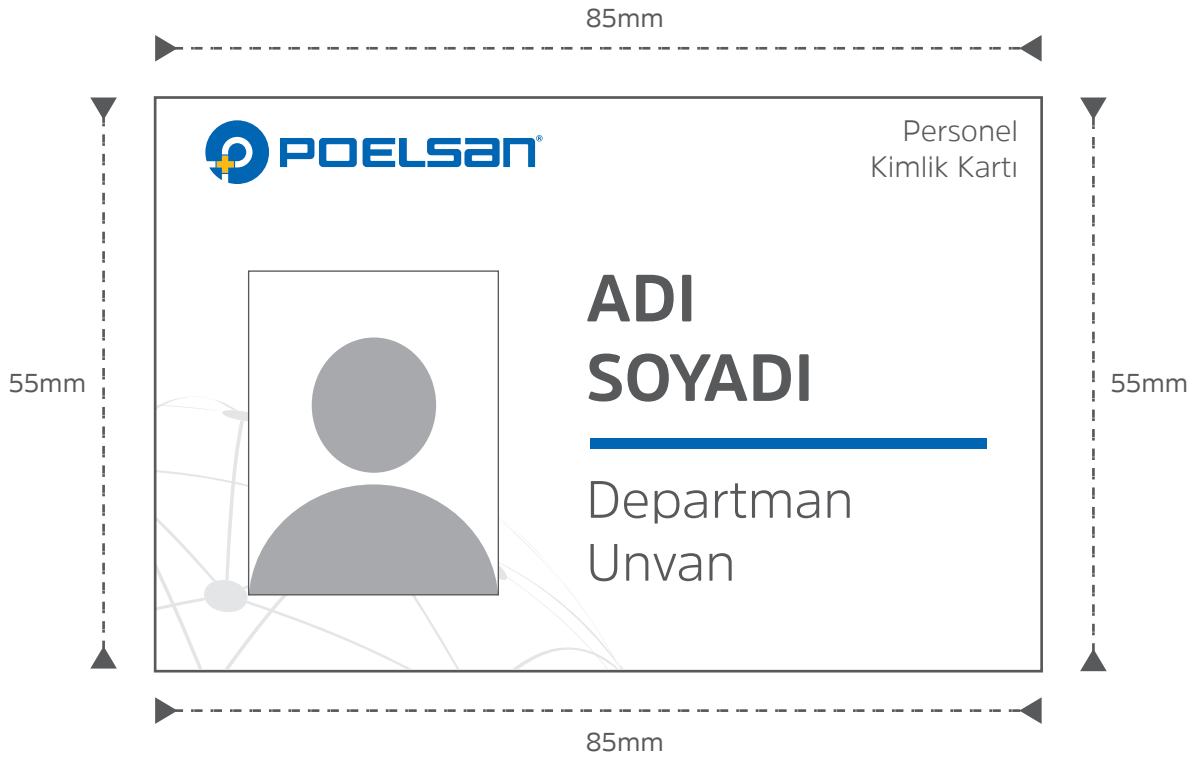

+ Tüm baskı tasarımlarında 3mm taşma payı bırakılmalıdır.

Etkinlik Kartı



Kurumsal Kimlik Kılavuzu ve bilgi için
kurumsal iletişim bölümü ile iletişime geçiniz.

kurumsaliletisim@poelsan.com



100mm

ORGANİZASYON ADI
XX-YY-ZZZZ

ADI
SOYADI

130mm

130mm

100mm





+ Tüm baskı tasarımlarında 3mm taşma payı bırakılmalıdır.

Poelsan Kurumsal Kimlik Kılavuzu

Bölüm 04



Reklam ve İlan Beyaz



Kurumsal Kimlik Kılavuzu ve bilgi için
kurumsal iletişim bölümü ile iletişime geçiniz.

kurumsaliletisim@poelsan.com

210mm

277mm

GÖRSEL ALAN

277mm

20mm

Şabanoglu OSB Mah. Ulubatlı Cad. No: 6
55300 Tekkeköy / Samsun-Türkiye
Tel. : +90 (362) 266 75 24 Fax. : +90 (362) 266 77 51
@ [in](#) | [poelsan](#) [f](#) | [poelsanplastik](#) [www.poelsan.com](#)



20mm

210mm

+ Tüm baskı tasarımlarında 3mm taşma payı bırakılmalıdır.

Reklam ve İlan Mavi



Kurumsal Kimlik Kılavuzu ve bilgi için
kurumsal iletişim bölümü ile iletişime geçiniz.

kurumsaliletisim@poelsan.com

210mm

277mm

GÖRSEL ALAN

277mm

20mm

Şabanoglu OSB Mah. Ulubatli Cad. No:6
55300 Tekkeköy / Samsun-Türkiye
Tel. : +90 (362) 266 75 24 Fax :+90 (362) 266 77 51
@ [in](#) | [poelsan](#) [f](#) | [poelsanplastik](#) [www.poelsan.com](#)

 **POELSAN**

20mm

210mm

+ Tüm baskı tasarımlarında 3mm taşıma payı bırakılmalıdır.

Poelsan Kurumsal Kimlik Kılavuzu

Bölüm 05



Kırlangıç Flama



Kurumsal Kimlik Kılavuzu ve bilgi için
kurumsal iletişim bölümü ile iletişime geçiniz.

kurumsaliletisim@poelsan.com

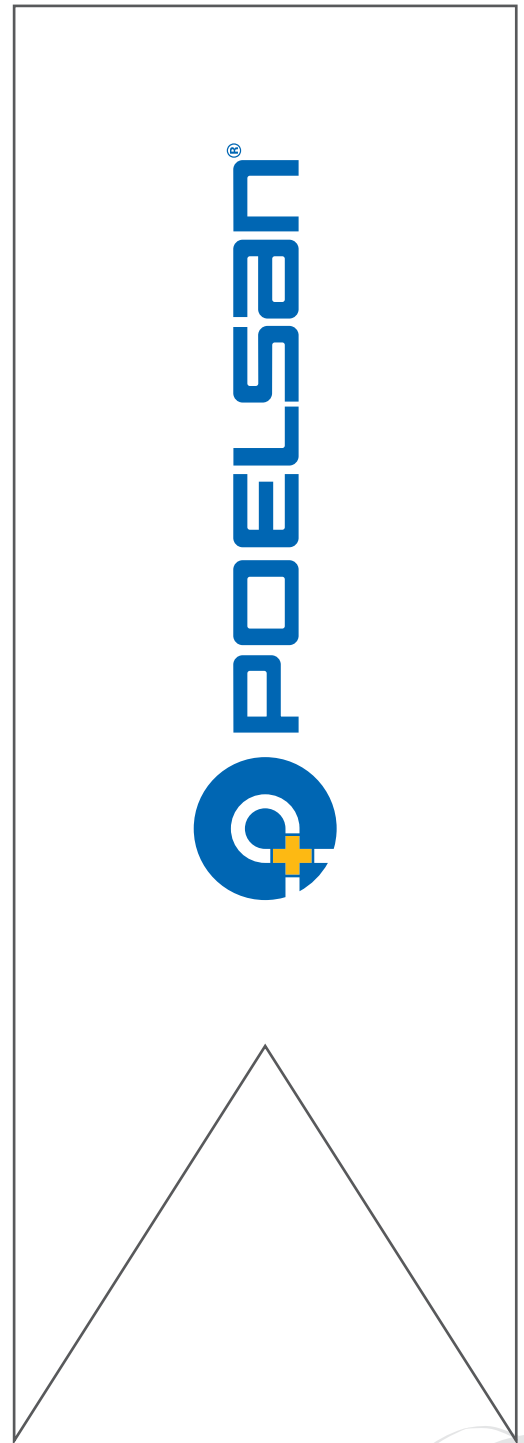
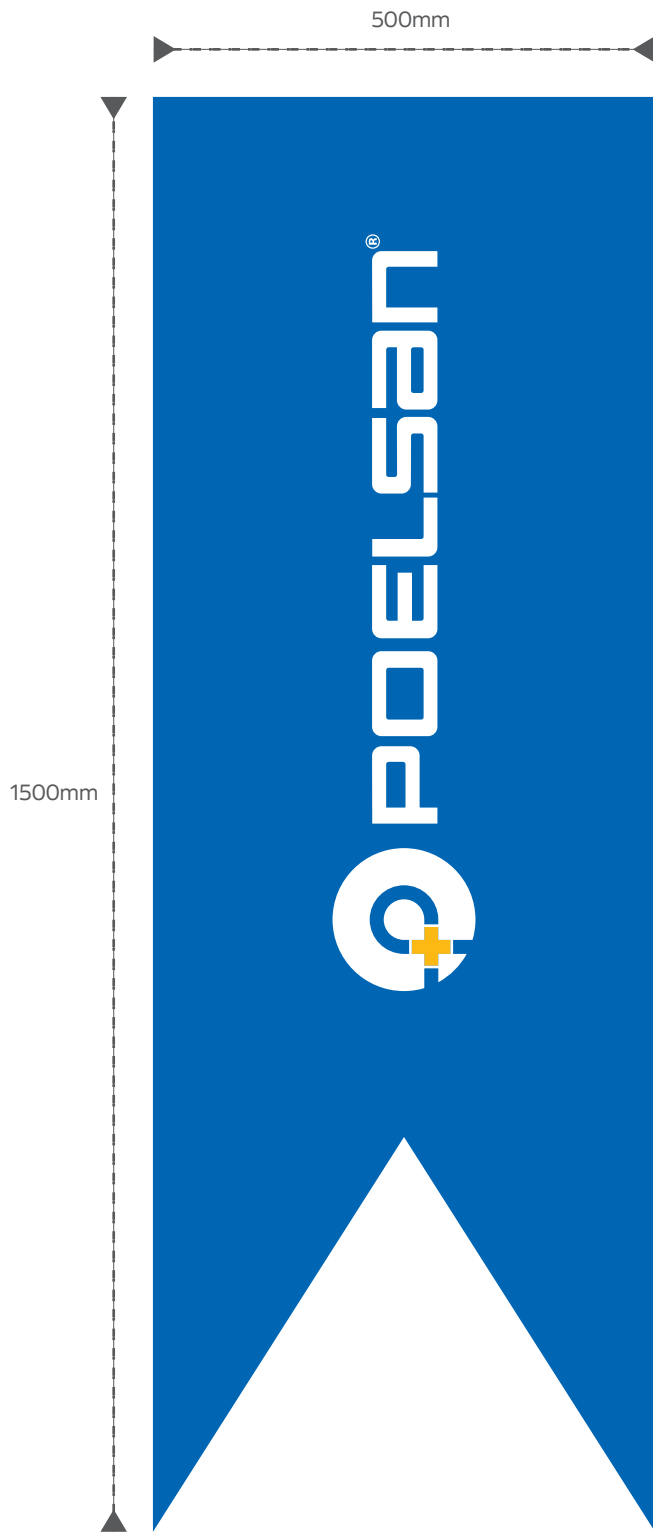

Ayaklı Yönlendirme



Kurumsal Kimlik Kılavuzu ve bilgi için
kurumsal iletişim bölümü ile iletişime geçiniz.

kurumsaliletisim@poelsan.com



650mm



Hoşgeldiniz
Welcome

**Toplantı
Odası**



**Eğitim
Salonu**



1800mm



Hoşgeldiniz
Welcome

Lojistik



**Mali ve İdari
İşler**



Tavan ve Duvar Yönlendirme



Kurumsal Kimlik Kılavuzu ve bilgi için
kurumsal iletişim bölümü ile iletişime geçiniz.

kurumsaliletisim@poelsan.com



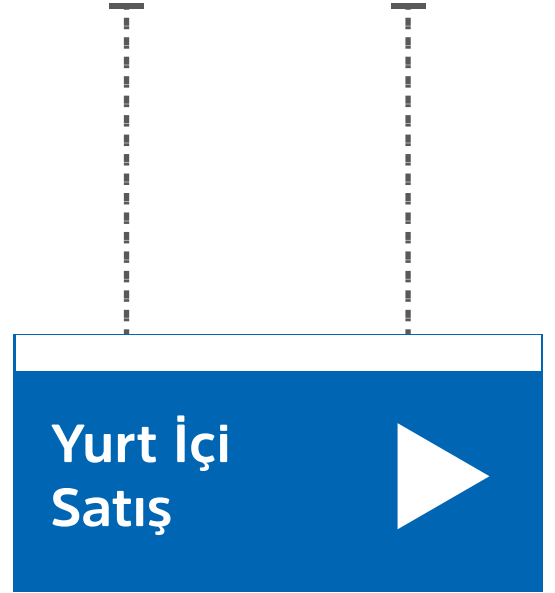
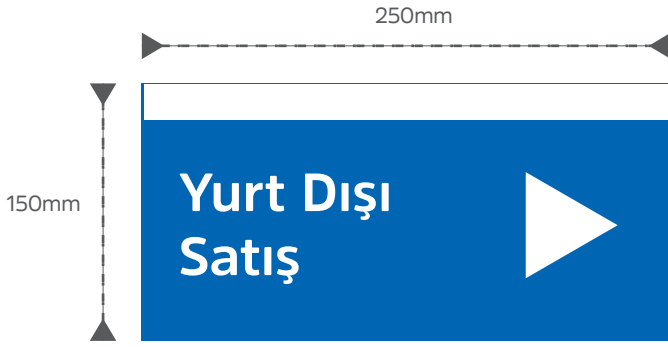

Masa İsimlikleri



Kurumsal Kimlik Kılavuzu ve bilgi için
kurumsal iletişim bölümü ile iletişime geçiniz.

kurumsaliletisim@poelsan.com



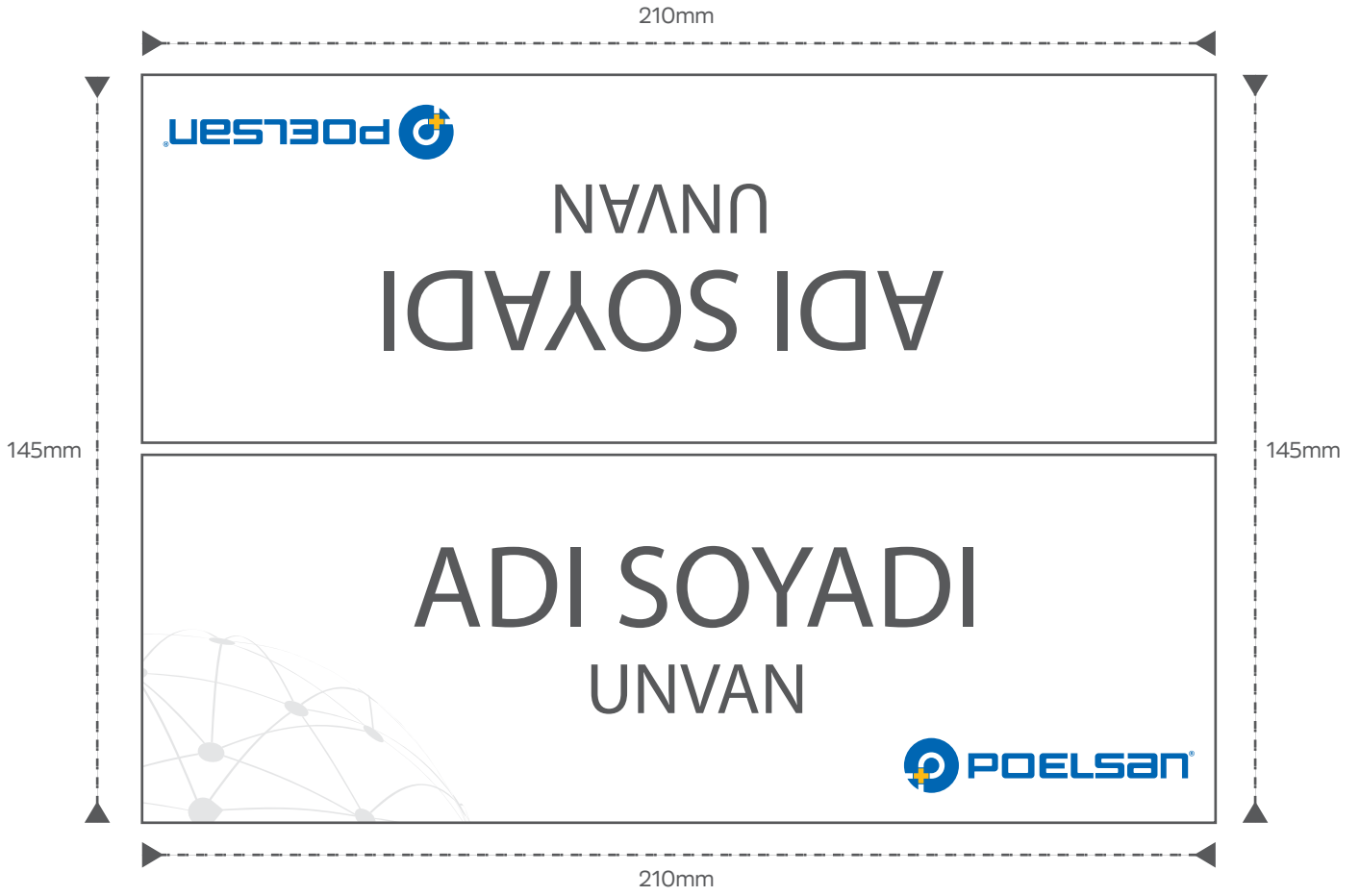

+ Tüm baskı tasarımlarında 3mm taşma payı bırakılmalıdır.

Poelsan Kurumsal Kimlik Kılavuzu

Bölüm 06



Bloknot



Kurumsal Kimlik Kılavuzu ve bilgi için
kurumsal iletişim bölümü ile iletişime geçiniz.

kurumsaliletisim@poelsan.com



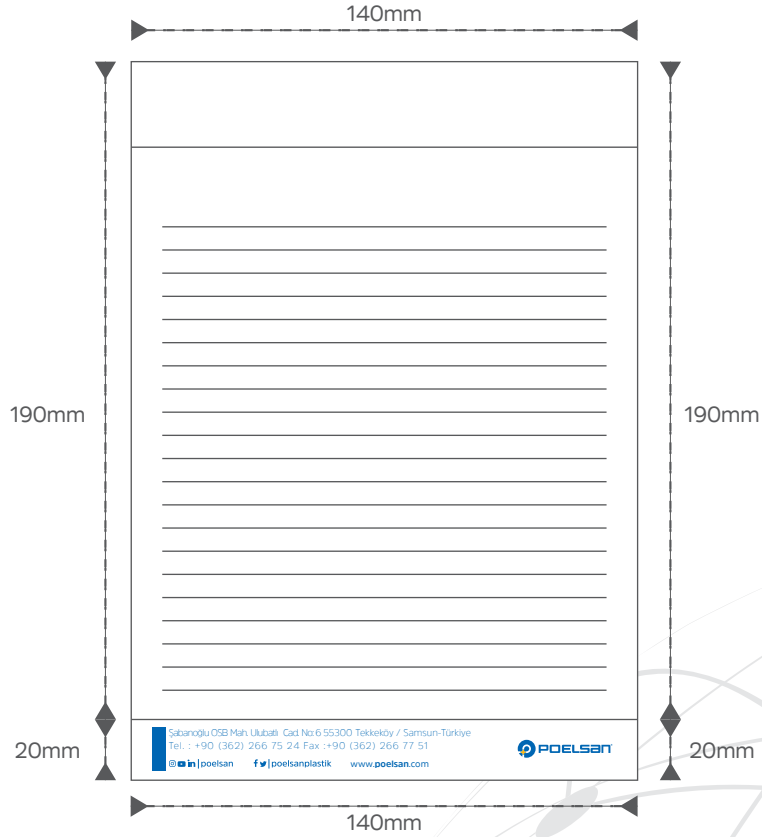
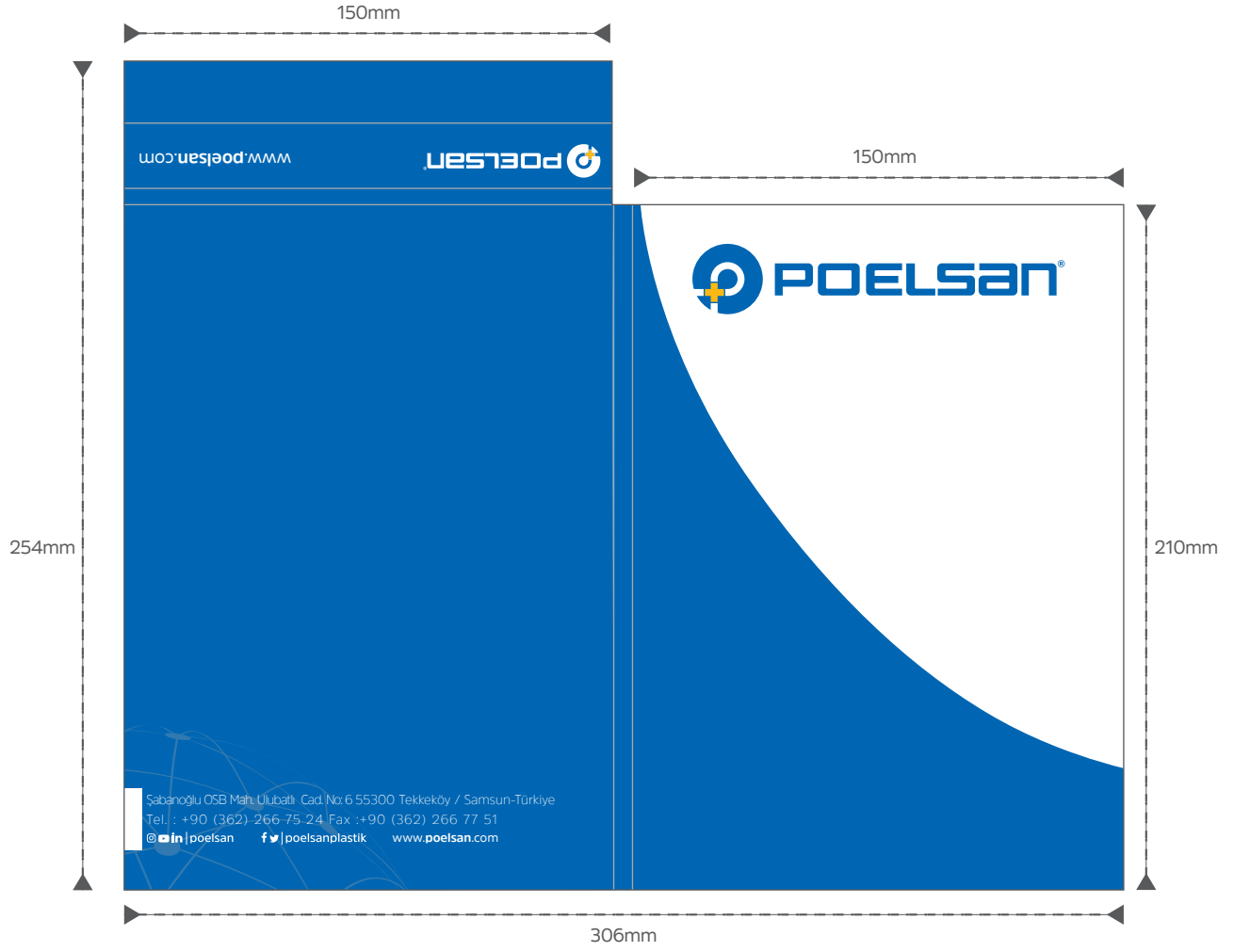

+ Tüm baskı tasarımlarında 3mm taşma payı bırakılmalıdır.

Flash Bellek



Kurumsal Kimlik Kılavuzu ve bilgi için
kurumsal iletişim bölümü ile iletişime geçiniz.

kurumsaliletisim@poelsan.com





Kalem



Kurumsal Kimlik Kılavuzu ve bilgi için
kurumsal iletişim bölümü ile iletişime geçiniz.

kurumsaliletisim@poelsan.com





Bez Çanta



Kurumsal Kimlik Kılavuzu ve bilgi için
kurumsal iletişim bölümü ile iletişime geçiniz.

kurumsaliletisim@poelsan.com



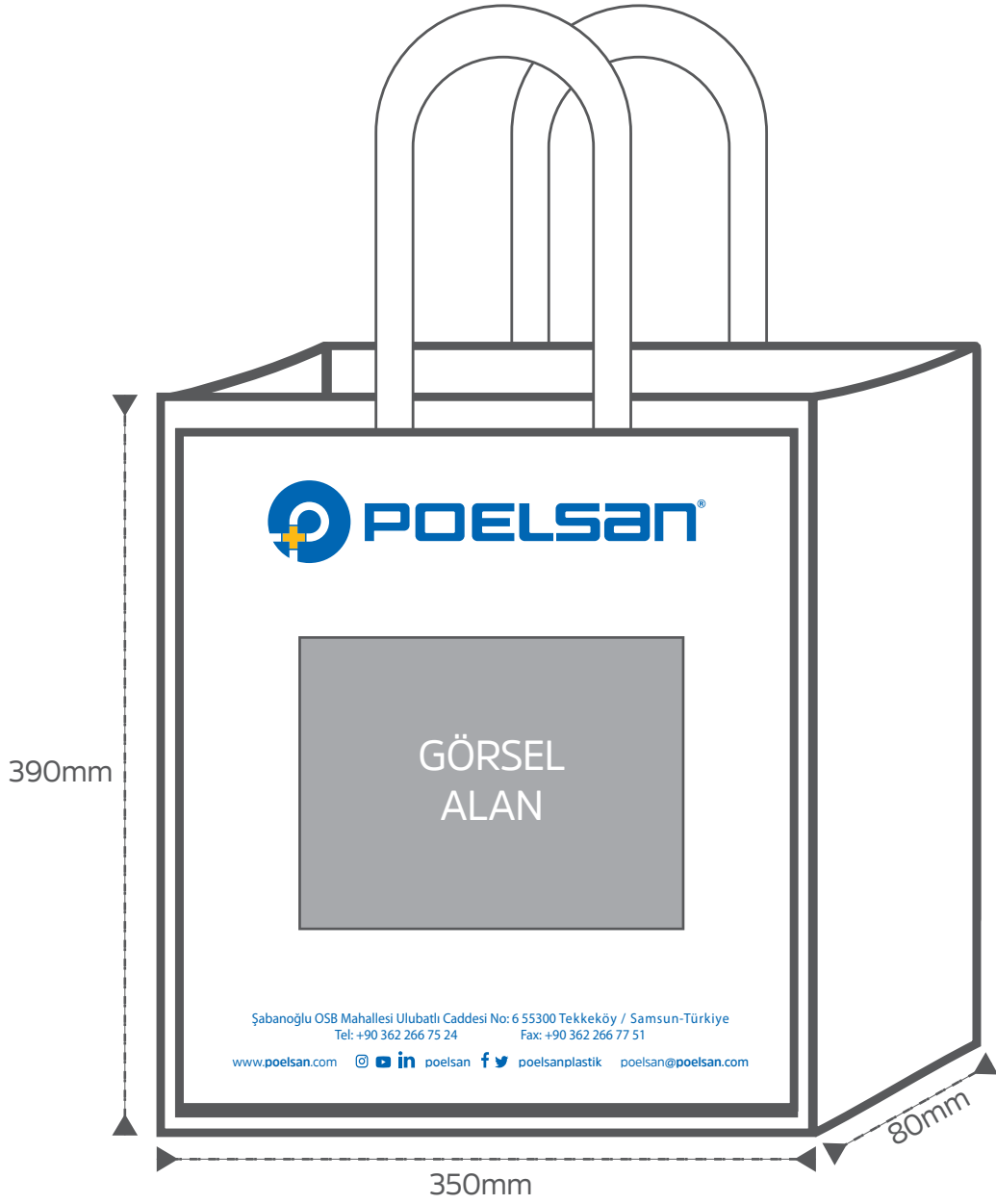

+ Tüm baskı tasarımlarında 3mm taşma payı bırakılmalıdır.

Şapka



Kurumsal Kimlik Kılavuzu ve bilgi için
kurumsal iletişim bölümü ile iletişime geçiniz.

kurumsaliletisim@poelsan.com



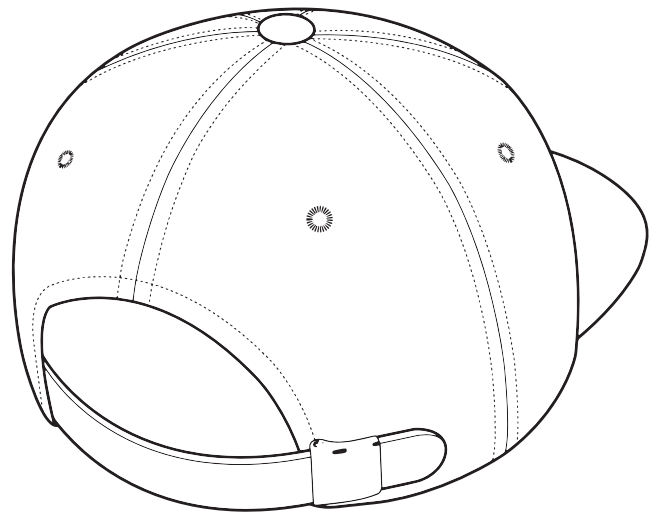
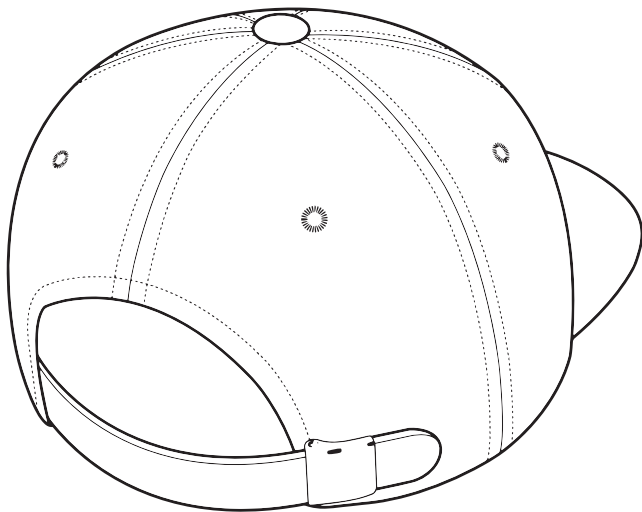

T-shirt



Kurumsal Kimlik Kılavuzu ve bilgi için
kurumsal iletişim bölümü ile iletişime geçiniz.

kurumsaliletisim@poelsan.com



Yelek



Kurumsal Kimlik Kılavuzu ve bilgi için
kurumsal iletişim bölümü ile iletişime geçiniz.

kurumsaliletisim@poelsan.com



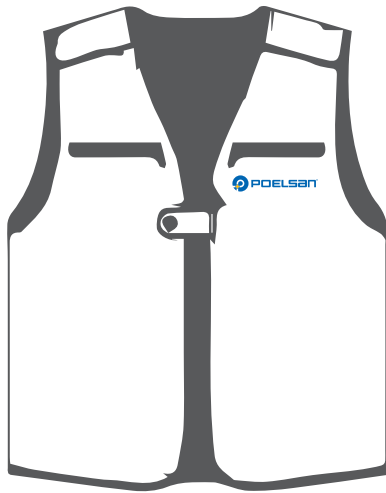

Kupa Bardak



Kurumsal Kimlik Kılavuzu ve bilgi için
kurumsal iletişim bölümü ile iletişime geçiniz.

kurumsaliletisim@poelsan.com





Mouse Pad



Kurumsal Kimlik Kılavuzu ve bilgi için
kurumsal iletişim bölümü ile iletişime geçiniz.

kurumsaliletisim@poelsan.com





Ajanda



Kurumsal Kimlik Kılavuzu ve bilgi için
kurumsal iletişim bölümü ile iletişime geçiniz.

kurumsaliletisim@poelsan.com



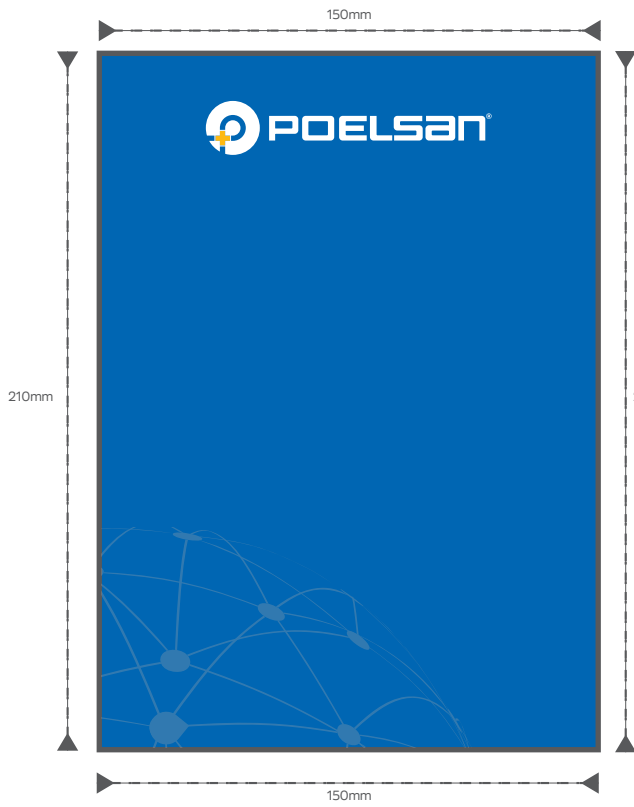

+ Tüm baskı tasarımlarında 3mm taşma payı bırakılmalıdır.

Masa Takvimi



Kurumsal Kimlik Kılavuzu ve bilgi için
kurumsal iletişim bölümü ile iletişime geçiniz.

kurumsaliletisim@poelsan.com



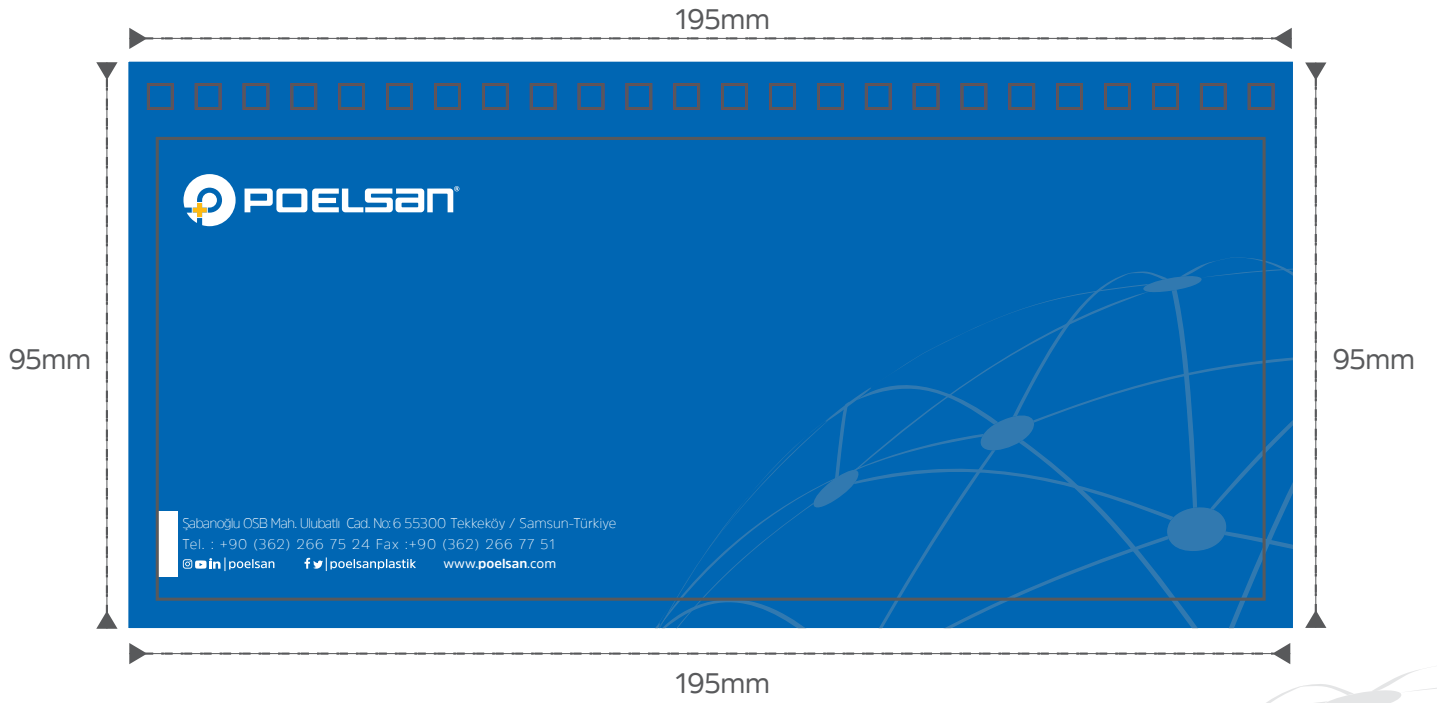

+ Tüm baskı tasarımlarında 3mm taşma payı bırakılmalıdır.

Rozet



Kurumsal Kimlik Kılavuzu ve bilgi için
kurumsal iletişim bölümü ile iletişime geçiniz.

kurumsaliletisim@poelsan.com



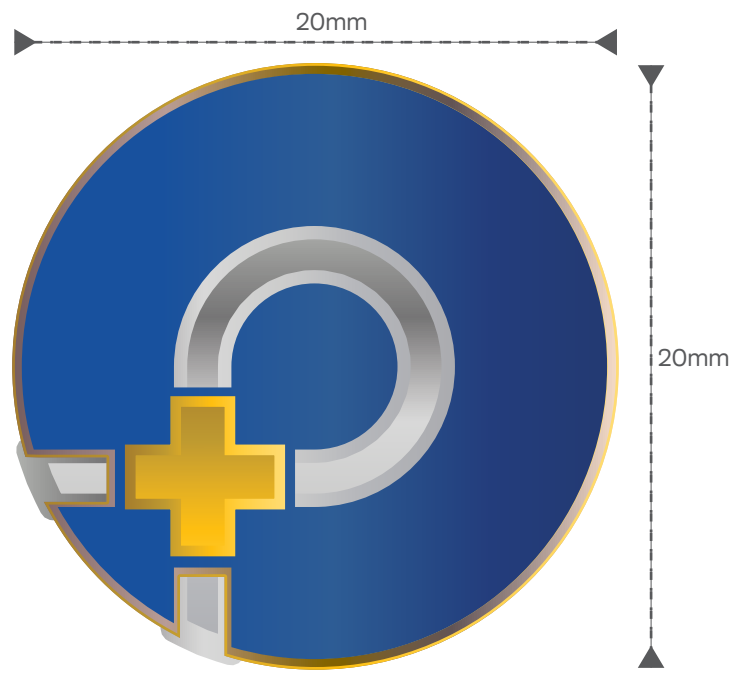

Poelsan Kurumsal Kimlik Kılavuzu

Bölüm 07



Mail İmza



Kurumsal Kimlik Kılavuzu ve bilgi için
kurumsal iletişim bölümü ile iletişime geçiniz.

kurumsaliletisim@poelsan.com

30px

20px

20px



30px





Adı Soyadı
Departman - Unvan
Departman - Unvan (İngilizce)

 **POELSAN**[®]

T: +90 (362) 266 75 24 F: +90 (362) 266 77 51
G: +90

Şabanoğlu OSB Mah. Ulubatlı Cad. No:6
Tekkeköy Samsun Türkiye

 www.poelsan.com  Konum / Location

Mail Kurum İçi



Kurumsal Kimlik Kılavuzu ve bilgi için
kurumsal iletişim bölümü ile iletişime geçiniz.

kurumsaliletisim@poelsan.com



Mail Kurum Dışı



Kurumsal Kimlik Kılavuzu ve bilgi için
kurumsal iletişim bölümü ile iletişime geçiniz.

kurumsaliletisim@poelsan.com



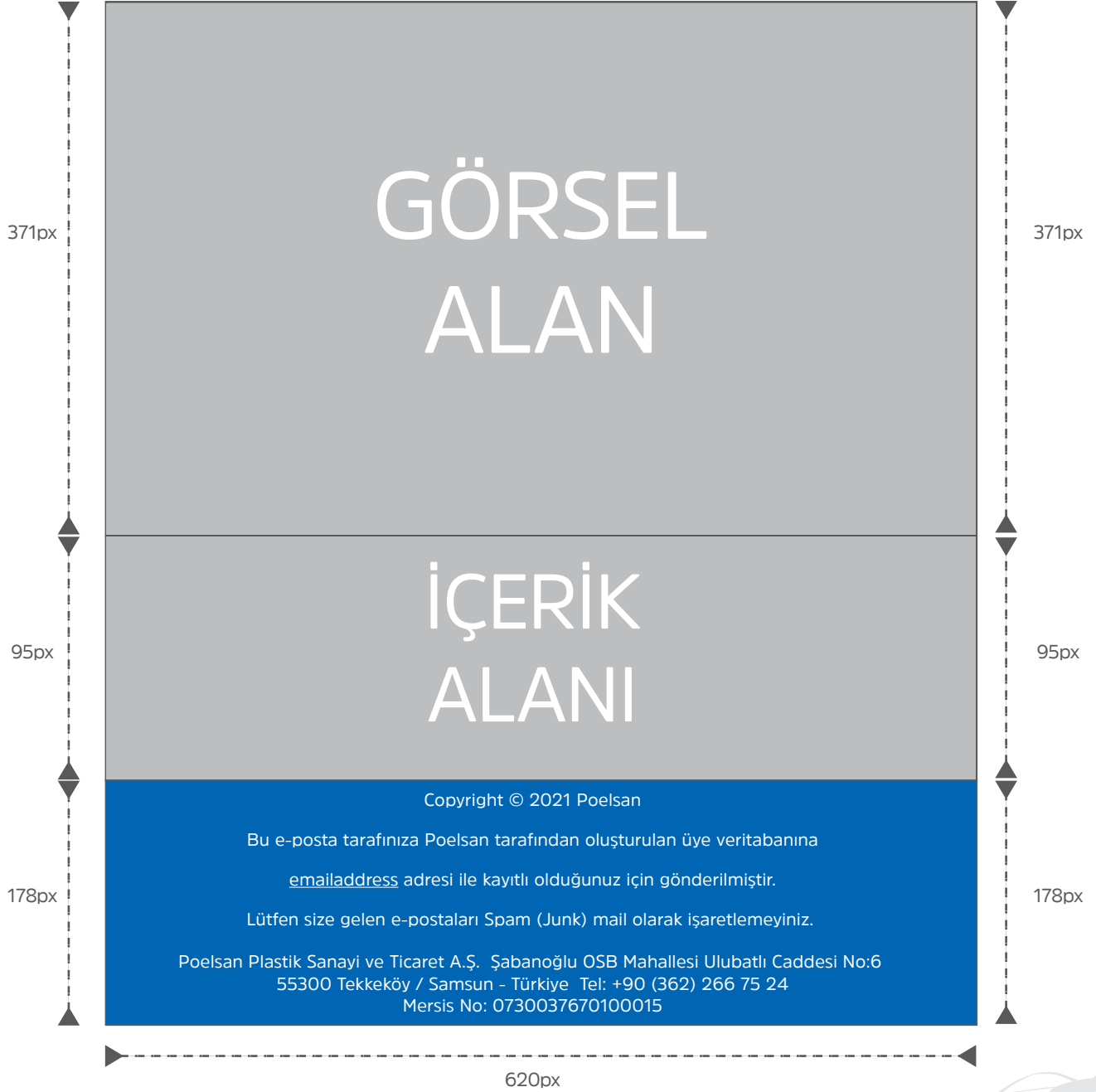

Power Point Sunum 16:9



Kurumsal Kimlik Kılavuzu ve bilgi için
kurumsal iletişim bölümü ile iletişime geçiniz.

kurumsaliletisim@poelsan.com



Power Point Sunum 4:3



Kurumsal Kimlik Kılavuzu ve bilgi için
kurumsal iletişim bölümü ile iletişime geçiniz.

kurumsaliletisim@poelsan.com

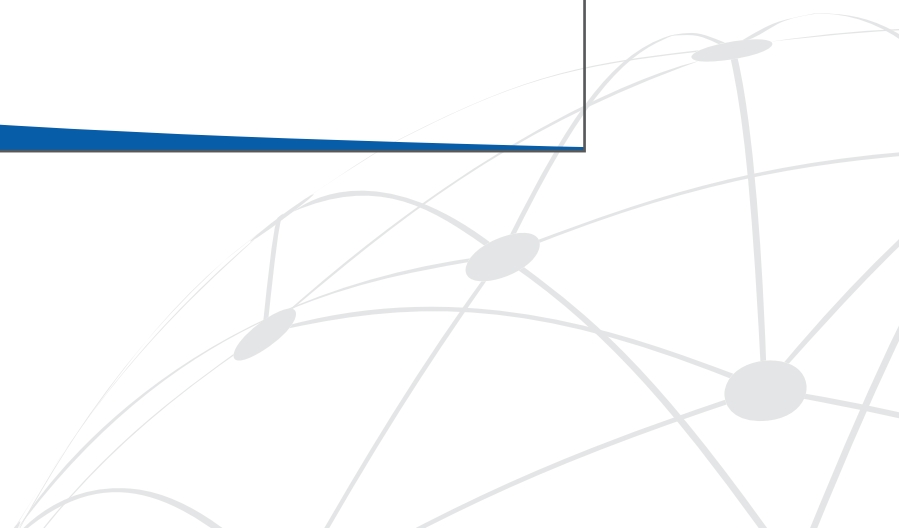



Şabanođlu OSB Mah. Ulubatlı Cad. No:6 55300 Tekkeköy / Samsun-Türkiye
Tel. : +90 (362) 266 75 24 Fax :+90 (362) 266 77 51

@ | poelsan | poelsanplastik www.poelsan.com